

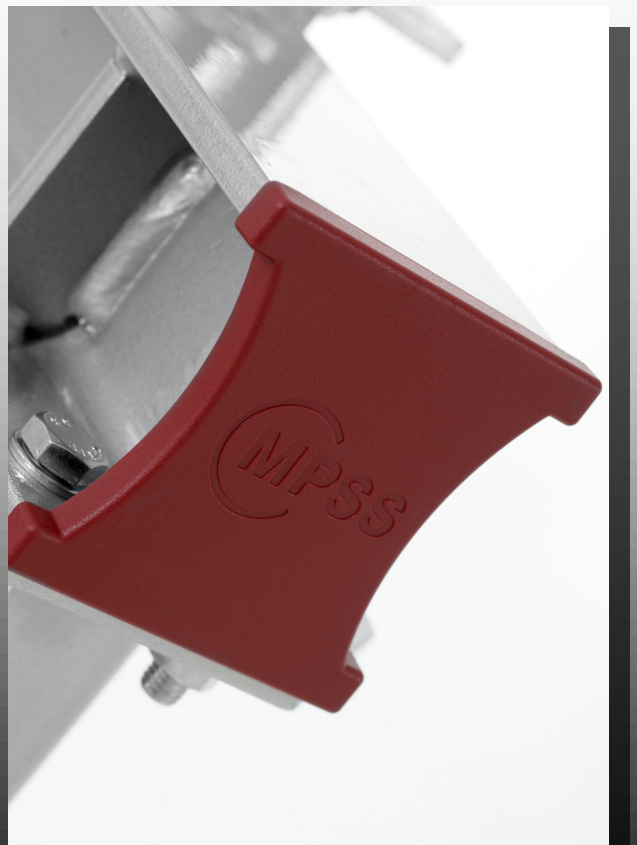

## **MP-FLEX-100**

### ANWENDUNGSBEISPIELE



**MP-FLEX-100****Anwendungs-  
beispiele****MP-FLEX-100****A 01**

Konsole	MP-FLEX-100-K03	QRO 100x8	2 Stück
Träger	MP-FLEX-100-T01	HEB 100	1 Stück
Verschraubung	MP-FLEX-100-X01-0020	M12	8 Stück
Abschlusskappe	MP-FLEX-100-A01	PA6	2 Stück
Gebäudeanschluss	Beton	Dübel M16	8 Stück

**MP-FLEX-100****A 02**

Konsole	MP-FLEX-100-K04	QRO 100x8	2 Stück
Träger	MP-FLEX-100-T01	HEB 100	1 Stück
Verschraubung	MP-FLEX-100-X01-0020	M12	8 Stück
Abschlusskappe	MP-FLEX-100-A01	PA6	2 Stück
Gebäudeanschluss	Beton	Dübel M20	8 Stück

**MP-FLEX-100****A 03**

Konsole	MP-FLEX-100-K11	QRO 100x8	2 Stück
Träger	MP-FLEX-100-T01	HEB 100	1 Stück
Verschraubung	MP-FLEX-100-X01-0020	M12	8 Stück
Abschlusskappe	MP-FLEX-100-A01	PA6	2 Stück
Gebäudeanschluss	Stahlbau Breite 70 - 180 mm	TR-Klammern M16	8 Stück

**MP-FLEX-100****A 04**

Konsole	MP-FLEX-100-K12	QRO 100x8	2 Stück
Träger	MP-FLEX-100-T01	HEB 100	1 Stück
Verschraubung	MP-FLEX-100-X01-0020	M12	8 Stück
Abschlusskappe	MP-FLEX-100-A01	PA6	2 Stück
Gebäudeanschluss	Stahlbau Breite 180 - 300 mm	TR-Klammern M16	8 Stück

**MP-FLEX-100****A 05**

Konsole	MP-FLEX-100-K01	QRO 100x8	2 Stück
Träger	MP-FLEX-100-T11	HEB 100	1 Stück
Platte	MP-FLEX-100-P03	t = 15 mm	2 Stück
Verschraubung	MP-FLEX-100-X01-0130	M12	8 Stück
Gebäudeanschluss	Beton	Dübel M16	8 Stück

**MP-FLEX-100****A 06**

Konsole	MP-FLEX-100-K02	QRO 100x8	2 Stück
Träger	MP-FLEX-100-T11	HEB 100	1 Stück
Platte	MP-FLEX-100-P03	t = 15 mm	2 Stück
Verschraubung	MP-FLEX-100-X01-0130	M12	8 Stück
Gebäudeanschluss	Beton	Dübel M20	8 Stück

**MP-FLEX-100****Anwendungs-  
beispiele****MP-FLEX-100****A 07**

Konsole	MP-FLEX-100-K09	QRO 100x8	2 Stück
Träger	MP-FLEX-100-T11	HEB 100	1 Stück
Platte	MP-FLEX-100-P03	t = 15 mm	2 Stück
Verschraubung	MP-FLEX-100-X01-0130	M12	8 Stück
Gebäudeanschluss	Stahlbau Breite 70 - 180 mm	TR-Klammern M16	8 Stück

**MP-FLEX-100****A 08**

Konsole	MP-FLEX-100-K10	QRO 100x8	2 Stück
Träger	MP-FLEX-100-T11	HEB 100	1 Stück
Platte	MP-FLEX-100-P03	t = 15 mm	2 Stück
Verschraubung	MP-FLEX-100-X01-0130	M12	8 Stück
Gebäudeanschluss	Stahlbau Breite 180 - 300 mm	TR-Klammern M16	8 Stück

**MP-FLEX-100****A 09**

Konsole	MP-FLEX-100-K03	QRO 100x8	2 Stück
Träger	MP-FLEX-100-T01	HEB 100	1 Stück
Verschraubung	MP-FLEX-100-X01-0020	M12	8 Stück
Abschlusskappe	MP-FLEX-100-A01	PA6	2 Stück
Gebäudeanschluss	Beton	Dübel M16	8 Stück

**MP-FLEX-100****A 10**

Konsole	MP-FLEX-100-K04	QRO 100x8	2 Stück
Träger	MP-FLEX-100-T01	HEB 100	1 Stück
Verschraubung	MP-FLEX-100-X01-0020	M12	8 Stück
Abschlusskappe	MP-FLEX-100-A01	PA6	2 Stück
Gebäudeanschluss	Beton	Dübel M20	8 Stück

**MP-FLEX-100****A 11**

Konsole	MP-FLEX-100-K11	QRO 100x8	2 Stück
Träger	MP-FLEX-100-T01	HEB 100	1 Stück
Verschraubung	MP-FLEX-100-X01-0020	M12	8 Stück
Abschlusskappe	MP-FLEX-100-A01	PA6	2 Stück
Gebäudeanschluss	Stahlbau Breite 70 - 180 mm	TR-Klammern M16	8 Stück

**MP-FLEX-100****A 12**

Konsole	MP-FLEX-100-K12	QRO 100x8	2 Stück
Träger	MP-FLEX-100-T01	HEB 100	1 Stück
Verschraubung	MP-FLEX-100-X01-0020	M12	8 Stück
Abschlusskappe	MP-FLEX-100-A01	PA6	2 Stück
Gebäudeanschluss	Stahlbau Breite 180 - 300 mm	TR-Klammern M16	8 Stück

**MP-FLEX-100****Anwendungs-  
beispiele****MP-FLEX-100****A 13**

Konsole	MP-FLEX-100-K01	QRO 100x8	2 Stück
Träger	MP-FLEX-100-T11	HEB 100	1 Stück
Platte	MP-FLEX-100-P03	t = 15 mm	2 Stück
Verschraubung	MP-FLEX-100-X01-0130	M12	8 Stück
Gebäudeanschluss	Beton	Dübel M16	8 Stück

**MP-FLEX-100****A 14**

Konsole	MP-FLEX-100-K02	QRO 100x8	2 Stück
Träger	MP-FLEX-100-T11	HEB 100	1 Stück
Platte	MP-FLEX-100-P03	t = 15 mm	2 Stück
Verschraubung	MP-FLEX-100-X01-0130	M12	8 Stück
Gebäudeanschluss	Beton	Dübel M20	8 Stück

**MP-FLEX-100****A 15**

Konsole	MP-FLEX-100-K09	QRO 100x8	2 Stück
Träger	MP-FLEX-100-T11	HEB 100	1 Stück
Platte	MP-FLEX-100-P03	t = 15 mm	2 Stück
Verschraubung	MP-FLEX-100-X01-0130	M12	8 Stück
Gebäudeanschluss	Stahlbau Breite 70 - 180 mm	TR-Klammern M16	8 Stück

**MP-FLEX-100****A 16**

Konsole	MP-FLEX-100-K10	QRO 100x8	2 Stück
Träger	MP-FLEX-100-T11	HEB 100	1 Stück
Platte	MP-FLEX-100-P03	t = 15 mm	2 Stück
Verschraubung	MP-FLEX-100-X01-0130	M12	8 Stück
Gebäudeanschluss	Stahlbau Breite 180 - 300 mm	TR-Klammern M16	8 Stück

**MP-FLEX-100****A 17**

Konsole	MP-FLEX-100-K03	QRO 100x8	1 Stück
Träger	MP-FLEX-100-T02	HEB 100	1 Stück
Verschraubung	MP-FLEX-100-X01-0020	M12	4 Stück
Abschlusskappe	MP-FLEX-100-A01	PA6	2 Stück
Gebäudeanschluss	Beton	Dübel M16	4 Stück

**MP-FLEX-100****A 18**

Konsole	MP-FLEX-100-K04	QRO 100x8	1 Stück
Träger	MP-FLEX-100-T02	HEB 100	1 Stück
Verschraubung	MP-FLEX-100-X01-0020	M12	4 Stück
Abschlusskappe	MP-FLEX-100-A01	PA6	2 Stück
Gebäudeanschluss	Beton	Dübel M20	4 Stück

**MP-FLEX-100****Anwendungs-  
beispiele****MP-FLEX-100****A 19**

Konsole	MP-FLEX-100-K11	QRO 100x8	1 Stück
Träger	MP-FLEX-100-T02	HEB 100	1 Stück
Verschraubung	MP-FLEX-100-X01-0020	M12	4 Stück
Abschlusskappe	MP-FLEX-100-A01	PA6	2 Stück
Gebäudeanschluss	Stahlbau Breite 70 - 180 mm	TR-Klammern M16	4 Stück

**MP-FLEX-100****A 20**

Konsole	MP-FLEX-100-K12	QRO 100x8	1 Stück
Träger	MP-FLEX-100-T02	HEB 100	1 Stück
Verschraubung	MP-FLEX-100-X01-0020	M12	4 Stück
Abschlusskappe	MP-FLEX-100-A01	PA6	2 Stück
Gebäudeanschluss	Stahlbau Breite 180 - 300 mm	TR-Klammern M16	4 Stück

**MP-FLEX-100****A 21**

Konsole	MP-FLEX-100-K01	QRO 100x8	1 Stück
Konsole	MP-FLEX-100-K17 + P03	HEB 100	1 Stück
Verschraubung	MP-FLEX-100-X01-0130	M12	4 Stück
Abschlusskappe	MP-FLEX-100-A01	PA6	1 Stück
Gebäudeanschluss	Beton	Dübel M16	4 Stück

**MP-FLEX-100****A 22**

Konsole	MP-FLEX-100-K02	QRO 100x8	1 Stück
Konsole	MP-FLEX-100-K17 + P03	HEB 100	1 Stück
Verschraubung	MP-FLEX-100-X01-0130	M12	4 Stück
Abschlusskappe	MP-FLEX-100-A01	PA6	1 Stück
Gebäudeanschluss	Beton	Dübel M20	4 Stück

**MP-FLEX-100****A 23**

Konsole	MP-FLEX-100-K09	QRO 100x8	1 Stück
Konsole	MP-FLEX-100-K17 + P03	HEB 100	1 Stück
Verschraubung	MP-FLEX-100-X01-0130	M12	4 Stück
Abschlusskappe	MP-FLEX-100-A01	PA6	1 Stück
Gebäudeanschluss	Stahlbau Breite 70 - 180 mm	TR-Klammern M16	4 Stück

**MP-FLEX-100****A 24**

Konsole	MP-FLEX-100-K10	QRO 100x8	1 Stück
Konsole	MP-FLEX-100-K17 + P03	HEB 100	1 Stück
Verschraubung	MP-FLEX-100-X01-0130	M12	4 Stück
Abschlusskappe	MP-FLEX-100-A01	PA6	1 Stück
Gebäudeanschluss	Stahlbau Breite 180 - 300 mm	TR-Klammern M16	4 Stück

**MP-FLEX-100****Anwendungs-  
beispiele****MP-FLEX-100****A 25**

Konsole	MP-FLEX-100-K03	QRO 100x8	1 Stück
Träger	MP-FLEX-100-T02	HEB 100	1 Stück
Verschraubung	MP-FLEX-100-X01-0020	M12	4 Stück
Abschlusskappe	MP-FLEX-100-A01	PA6	2 Stück
Gebäudeanschluss	Beton	Dübel M16	4 Stück

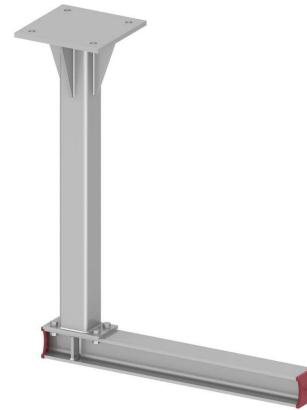
**MP-FLEX-100****A 26**

Konsole	MP-FLEX-100-K04	QRO 100x8	1 Stück
Träger	MP-FLEX-100-T02	HEB 100	1 Stück
Verschraubung	MP-FLEX-100-X01-0020	M12	4 Stück
Abschlusskappe	MP-FLEX-100-A01	PA6	2 Stück
Gebäudeanschluss	Beton	Dübel M20	4 Stück

**MP-FLEX-100****A 27**

Konsole	MP-FLEX-100-K11	QRO 100x8	1 Stück
Träger	MP-FLEX-100-T02	HEB 100	1 Stück
Verschraubung	MP-FLEX-100-X01-0020	M12	4 Stück
Abschlusskappe	MP-FLEX-100-A01	PA6	2 Stück
Gebäudeanschluss	Stahlbau Breite 70 - 180 mm	TR-Klammern M16	4 Stück

**MP-FLEX-100****A 28**

Konsole	MP-FLEX-100-K12	QRO 100x8	1 Stück
Träger	MP-FLEX-100-T02	HEB 100	1 Stück
Verschraubung	MP-FLEX-100-X01-0020	M12	4 Stück
Abschlusskappe	MP-FLEX-100-A01	PA6	2 Stück
Gebäudeanschluss	Stahlbau Breite 180 - 300 mm	TR-Klammern M16	4 Stück

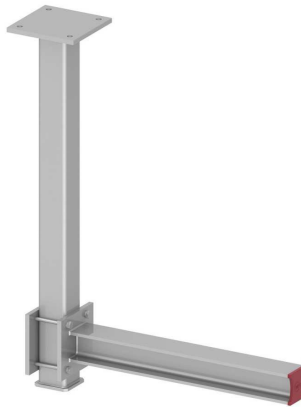
**MP-FLEX-100****A 29**

Konsole	MP-FLEX-100-K01	QRO 100x8	1 Stück
Konsole	MP-FLEX-100-K17 + P03	HEB 100	1 Stück
Verschraubung	MP-FLEX-100-X01-0130	M12	4 Stück
Abschlusskappe	MP-FLEX-100-A01	PA6	1 Stück
Gebäudeanschluss	Beton	Dübel M16	4 Stück

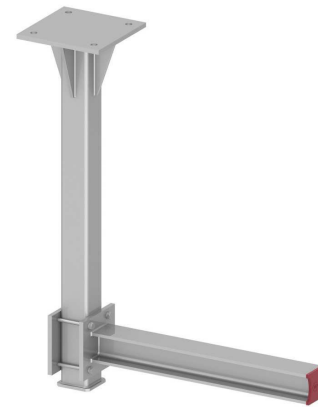
**MP-FLEX-100****A 30**

Konsole	MP-FLEX-100-K02	QRO 100x8	1 Stück
Konsole	MP-FLEX-100-K17 + P03	HEB 100	1 Stück
Verschraubung	MP-FLEX-100-X01-0130	M12	4 Stück
Abschlusskappe	MP-FLEX-100-A01	PA6	1 Stück
Gebäudeanschluss	Beton	Dübel M20	4 Stück

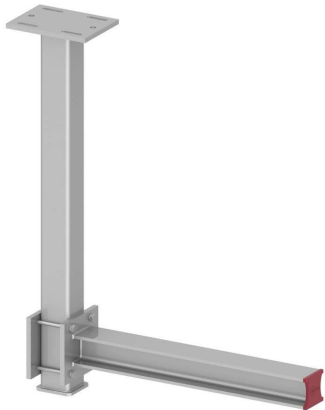
**MP-FLEX-100****Anwendungs-  
beispiele****MP-FLEX-100****A 31**

Konsole	MP-FLEX-100-K09	QRO 100x8	1 Stück
Konsole	MP-FLEX-100-K17 + P03	HEB 100	1 Stück
Verschraubung	MP-FLEX-100-X01-0130	M12	4 Stück
Abschlusskappe	MP-FLEX-100-A01	PA6	1 Stück
Gebäudeanschluss	Stahlbau Breite 70 - 180 mm	TR-Klammern M16	4 Stück

**MP-FLEX-100****A 32**

Konsole	MP-FLEX-100-K10	QRO 100x8	1 Stück
Konsole	MP-FLEX-100-K17 + P03	HEB 100	1 Stück
Verschraubung	MP-FLEX-100-X01-0130	M12	4 Stück
Abschlusskappe	MP-FLEX-100-A01	PA6	1 Stück
Gebäudeanschluss	Stahlbau Breite 180 - 300 mm	TR-Klammern M16	4 Stück

**MP-FLEX-100****A 33**

Konsole	MP-FLEX-100-K03	QRO 100x8	1 Stück
Träger	MP-FLEX-100-T03	HEB 100	1 Stück
Verschraubung	MP-FLEX-100-X01-0020	M12	4 Stück
Abschlusskappe	MP-FLEX-100-A01	PA6	2 Stück
Gebäudeanschluss	Beton	Dübel M16	4 Stück

**MP-FLEX-100****A 34**

Konsole	MP-FLEX-100-K04	QRO 100x8	1 Stück
Träger	MP-FLEX-100-T03	HEB 100	1 Stück
Verschraubung	MP-FLEX-100-X01-0020	M12	4 Stück
Abschlusskappe	MP-FLEX-100-A01	PA6	2 Stück
Gebäudeanschluss	Beton	Dübel M20	4 Stück

**MP-FLEX-100****A 35**

Konsole	MP-FLEX-100-K11	QRO 100x8	1 Stück
Träger	MP-FLEX-100-T03	HEB 100	1 Stück
Verschraubung	MP-FLEX-100-X01-0020	M12	4 Stück
Abschlusskappe	MP-FLEX-100-A01	PA6	2 Stück
Gebäudeanschluss	Stahlbau Breite 70 - 180 mm	TR-Klammern M16	4 Stück

**MP-FLEX-100****A 36**

Konsole	MP-FLEX-100-K12	QRO 100x8	1 Stück
Träger	MP-FLEX-100-T03	HEB 100	1 Stück
Verschraubung	MP-FLEX-100-X01-0020	M12	4 Stück
Abschlusskappe	MP-FLEX-100-A01	PA6	2 Stück
Gebäudeanschluss	Stahlbau Breite 180 - 300 mm	TR-Klammern M16	4 Stück

**MP-FLEX-100****Anwendungs-  
beispiele****MP-FLEX-100****A 37**

Konsole	MP-FLEX-100-K01	QRO 100x8	1 Stück
Konsole	MP-FLEX-100-K17	HEB 100	2 Stück
Verschraubung	MP-FLEX-100-X01-0130	M12	4 Stück
Abschlusskappe	MP-FLEX-100-A01	PA6	2 Stück
Gebäudeanschluss	Beton	Dübel M16	4 Stück

**MP-FLEX-100****A 38**

Konsole	MP-FLEX-100-K02	QRO 100x8	1 Stück
Konsole	MP-FLEX-100-K17	HEB 100	2 Stück
Verschraubung	MP-FLEX-100-X01-0130	M12	4 Stück
Abschlusskappe	MP-FLEX-100-A01	PA6	2 Stück
Gebäudeanschluss	Beton	Dübel M20	4 Stück

**MP-FLEX-100****A 39**

Konsole	MP-FLEX-100-K09	QRO 100x8	1 Stück
Konsole	MP-FLEX-100-K17	HEB 100	2 Stück
Verschraubung	MP-FLEX-100-X01-0130	M12	4 Stück
Abschlusskappe	MP-FLEX-100-A01	PA6	2 Stück
Gebäudeanschluss	Stahlbau Breite 70 - 180 mm	TR-Klammern M16	4 Stück

**MP-FLEX-100****A 40**

Konsole	MP-FLEX-100-K10	QRO 100x8	1 Stück
Konsole	MP-FLEX-100-K17	HEB 100	2 Stück
Verschraubung	MP-FLEX-100-X01-0130	M12	4 Stück
Abschlusskappe	MP-FLEX-100-A01	PA6	2 Stück
Gebäudeanschluss	Stahlbau Breite 180 - 300 mm	TR-Klammern M16	4 Stück

**MP-FLEX-100****A 41**

Konsole	MP-FLEX-100-K03	QRO 100x8	1 Stück
Träger	MP-FLEX-100-T03	HEB 100	1 Stück
Verschraubung	MP-FLEX-100-X01-0020	M12	4 Stück
Abschlusskappe	MP-FLEX-100-A01	PA6	2 Stück
Gebäudeanschluss	Beton	Dübel M16	4 Stück

**MP-FLEX-100****A 42**

Konsole	MP-FLEX-100-K04	QRO 100x8	1 Stück
Träger	MP-FLEX-100-T03	HEB 100	1 Stück
Verschraubung	MP-FLEX-100-X01-0020	M12	4 Stück
Abschlusskappe	MP-FLEX-100-A01	PA6	2 Stück
Gebäudeanschluss	Beton	Dübel M20	4 Stück



**MP-FLEX-100****Anwendungs-  
beispiele****MP-FLEX-100****A 43**

Konsole	MP-FLEX-100-K11	QRO 100x8	1 Stück
Träger	MP-FLEX-100-T03	HEB 100	1 Stück
Verschraubung	MP-FLEX-100-X01-0020	M12	4 Stück
Abschlusskappe	MP-FLEX-100-A01	PA6	2 Stück
Gebäudeanschluss	Stahlbau Breite 70 - 180 mm	TR-Klammern M16	4 Stück

**MP-FLEX-100****A 44**

Konsole	MP-FLEX-100-K12	QRO 100x8	1 Stück
Träger	MP-FLEX-100-T03	HEB 100	1 Stück
Verschraubung	MP-FLEX-100-X01-0020	M12	4 Stück
Abschlusskappe	MP-FLEX-100-A01	PA6	2 Stück
Gebäudeanschluss	Stahlbau Breite 180 - 300 mm	TR-Klammern M16	4 Stück

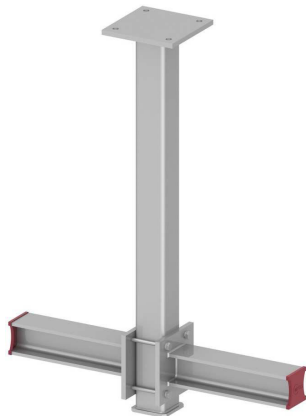
**MP-FLEX-100****A 45**

Konsole	MP-FLEX-100-K01	QRO 100x8	1 Stück
Konsole	MP-FLEX-100-K17	HEB 100	2 Stück
Verschraubung	MP-FLEX-100-X01-0130	M12	4 Stück
Abschlusskappe	MP-FLEX-100-A01	PA6	2 Stück
Gebäudeanschluss	Beton	Dübel M16	4 Stück

**MP-FLEX-100****A 46**

Konsole	MP-FLEX-100-K02	QRO 100x8	1 Stück
Konsole	MP-FLEX-100-K17	HEB 100	2 Stück
Verschraubung	MP-FLEX-100-X01-0130	M12	4 Stück
Abschlusskappe	MP-FLEX-100-A01	PA6	2 Stück
Gebäudeanschluss	Beton	Dübel M20	4 Stück

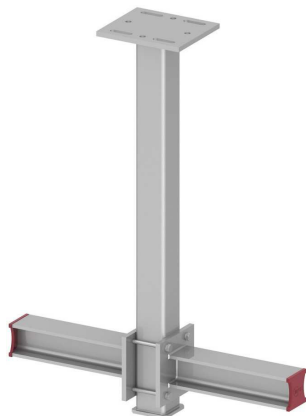
**MP-FLEX-100****A 47**

Konsole	MP-FLEX-100-K09	QRO 100x8	1 Stück
Konsole	MP-FLEX-100-K17	HEB 100	2 Stück
Verschraubung	MP-FLEX-100-X01-0130	M12	4 Stück
Abschlusskappe	MP-FLEX-100-A01	PA6	2 Stück
Gebäudeanschluss	Stahlbau Breite 70 - 180 mm	TR-Klammern M16	4 Stück

**MP-FLEX-100****A 48**

Konsole	MP-FLEX-100-K10	QRO 100x8	1 Stück
Konsole	MP-FLEX-100-K17	HEB 100	2 Stück
Verschraubung	MP-FLEX-100-X01-0130	M12	4 Stück
Abschlusskappe	MP-FLEX-100-A01	PA6	2 Stück
Gebäudeanschluss	Stahlbau Breite 180 - 300 mm	TR-Klammern M16	4 Stück

**MP-FLEX-100****Anwendungs-  
beispiele****MP-FLEX-100****A 49**

Konsole	MP-FLEX-100-K17	HEB 100	2 Stück
Träger	MP-FLEX-100-T14 + 2 x P14	T 80	1 Stück
Verschraubung	MP-FLEX-100-X01-0130	M12	8 Stück
Abschlusskappe	MP-FLEX-100-A01	PA6	2 Stück
Gebäudeanschluss	Beton	Dübel M12	8 Stück

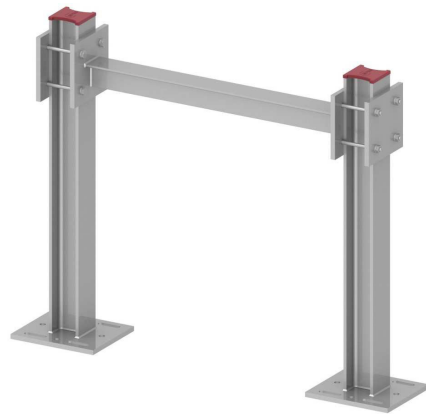
**MP-FLEX-100****A 50**

Konsole	MP-FLEX-100-K20	HEB 100	2 Stück
Träger	MP-FLEX-100-T14 + 2 x P14	T 80	1 Stück
Verschraubung	MP-FLEX-100-X01-0130	M12	8 Stück
Abschlusskappe	MP-FLEX-100-A01	PA6	2 Stück
Gebäudeanschluss	Stahlbau Breite 70 - 180 mm	TR-Klammern M16	8 Stück

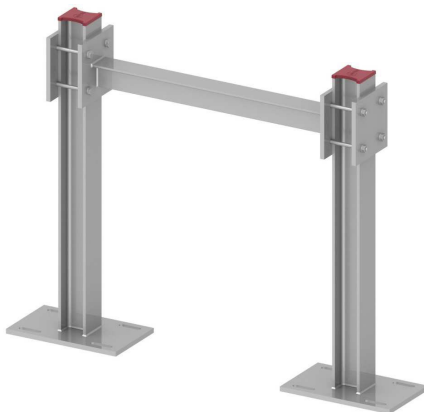
**MP-FLEX-100****A 51**

Konsole	MP-FLEX-100-K21	HEB 100	2 Stück
Träger	MP-FLEX-100-T14 + 2 x P14	T 80	1 Stück
Verschraubung	MP-FLEX-100-X01-0130	M12	8 Stück
Abschlusskappe	MP-FLEX-100-A01	PA6	2 Stück
Gebäudeanschluss	Stahlbau Breite 180 - 300 mm	TR-Klammern M16	8 Stück

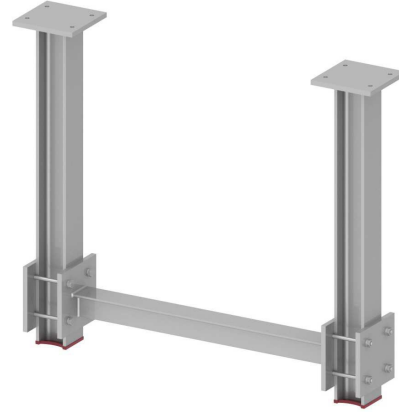
**MP-FLEX-100****A 52**

Konsole	MP-FLEX-100-K17	HEB 100	2 Stück
Träger	MP-FLEX-100-T14 + 2 x P14	T 80	1 Stück
Verschraubung	MP-FLEX-100-X01-0130	M12	8 Stück
Abschlusskappe	MP-FLEX-100-A01	PA6	2 Stück
Gebäudeanschluss	Beton	Dübel M12	8 Stück

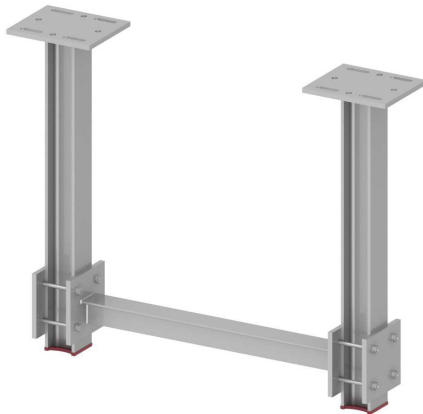
**MP-FLEX-100****A 53**

Konsole	MP-FLEX-100-K20	HEB 100	2 Stück
Träger	MP-FLEX-100-T14 + 2 x P14	T 80	1 Stück
Verschraubung	MP-FLEX-100-X01-0130	M12	8 Stück
Abschlusskappe	MP-FLEX-100-A01	PA6	2 Stück
Gebäudeanschluss	Stahlbau Breite 70 - 180 mm	TR-Klammern M16	8 Stück

**MP-FLEX-100****A 54**

Konsole	MP-FLEX-100-K21	HEB 100	2 Stück
Träger	MP-FLEX-100-T14 + 2 x P14	T 80	1 Stück
Verschraubung	MP-FLEX-100-X01-0130	M12	8 Stück
Abschlusskappe	MP-FLEX-100-A01	PA6	2 Stück
Gebäudeanschluss	Stahlbau Breite 180 - 300 mm	TR-Klammern M16	8 Stück

**MP-FLEX-100****Anwendungs-  
beispiele****MP-FLEX-100****A 55**

Konsole	MP-FLEX-100-K17	HEB 100	1 Stück
Konsole	MP-FLEX-100-K22 + P14	T 80	1 Stück
Verschraubung	MP-FLEX-100-X01-0130	M12	4 Stück
Abschlusskappe	MP-FLEX-100-A01	PA6	1 Stück
Gebäudeanschluss	Beton	Dübel M12	4 Stück

**MP-FLEX-100****A 56**

Konsole	MP-FLEX-100-K20	HEB 100	1 Stück
Konsole	MP-FLEX-100-K22 + P14	T 80	1 Stück
Verschraubung	MP-FLEX-100-X01-0130	M12	4 Stück
Abschlusskappe	MP-FLEX-100-A01	PA6	1 Stück
Gebäudeanschluss	Stahlbau Breite 70 - 180 mm	TR-Klammern M16	4 Stück

**MP-FLEX-100****A 57**

Konsole	MP-FLEX-100-K21	HEB 100	1 Stück
Konsole	MP-FLEX-100-K22 + P14	T 80	1 Stück
Verschraubung	MP-FLEX-100-X01-0130	M12	4 Stück
Abschlusskappe	MP-FLEX-100-A01	PA6	1 Stück
Gebäudeanschluss	Stahlbau Breite 180 - 300 mm	TR-Klammern M16	4 Stück

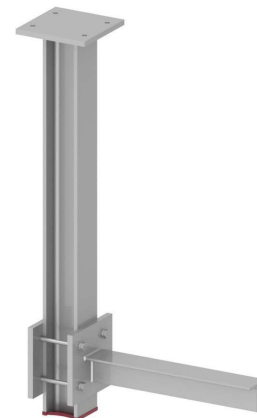
**MP-FLEX-100****A 58**

Konsole	MP-FLEX-100-K17	HEB 100	1 Stück
Konsole	MP-FLEX-100-K22 + P14	T 80	1 Stück
Verschraubung	MP-FLEX-100-X01-0130	M12	4 Stück
Abschlusskappe	MP-FLEX-100-A01	PA6	1 Stück
Gebäudeanschluss	Beton	Dübel M12	4 Stück

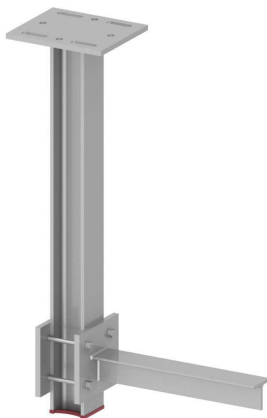
**MP-FLEX-100****A 59**

Konsole	MP-FLEX-100-K20	HEB 100	1 Stück
Konsole	MP-FLEX-100-K22 + P14	T 80	1 Stück
Verschraubung	MP-FLEX-100-X01-0130	M12	4 Stück
Abschlusskappe	MP-FLEX-100-A01	PA6	1 Stück
Gebäudeanschluss	Stahlbau Breite 70 - 180 mm	TR-Klammern M16	4 Stück

**MP-FLEX-100****A 60**

Konsole	MP-FLEX-100-K21	HEB 100	1 Stück
Konsole	MP-FLEX-100-K22 + P14	T 80	1 Stück
Verschraubung	MP-FLEX-100-X01-0130	M12	4 Stück
Abschlusskappe	MP-FLEX-100-A01	PA6	1 Stück
Gebäudeanschluss	Stahlbau Breite 180 - 300 mm	TR-Klammern M16	4 Stück

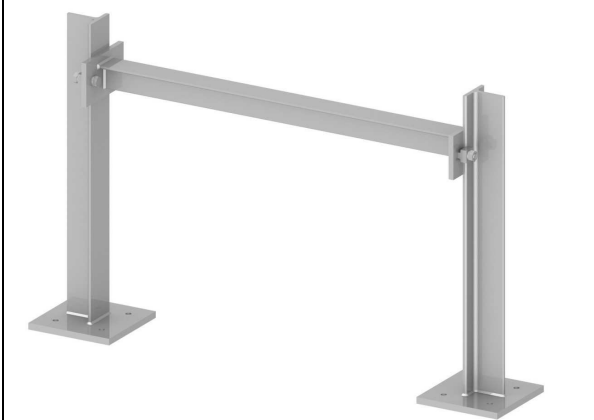
**MP-FLEX-100****Anwendungs-  
beispiele****MP-FLEX-100****A 61**

Konsole	MP-FLEX-100-K22	T 80	2 Stück
Träger	MP-FLEX-100-T15	T 60	1 Stück
Verschraubung	MP-FLEX-100-X03-0009	M12	4 Stück
Gebäudeanschluss	Beton	Dübel M12	8 Stück

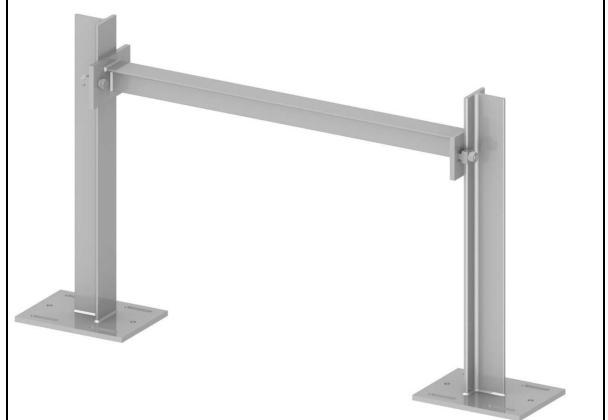
**MP-FLEX-100****A 62**

Konsole	MP-FLEX-100-K25	T 80	2 Stück
Träger	MP-FLEX-100-T15	T 60	1 Stück
Verschraubung	MP-FLEX-100-X03-0009	M12	4 Stück
Gebäudeanschluss	Stahlbau Breite 80 - 190 mm	TR-Klammern M12	8 Stück

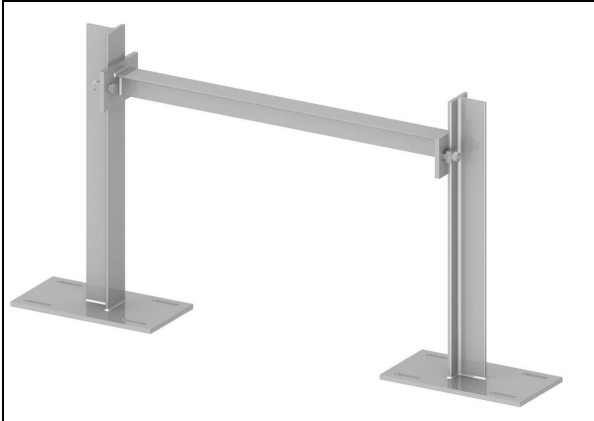
**MP-FLEX-100****A 63**

Konsole	MP-FLEX-100-K26	T 80	2 Stück
Träger	MP-FLEX-100-T15	T 60	1 Stück
Verschraubung	MP-FLEX-100-X03-0009	M12	4 Stück
Gebäudeanschluss	Stahlbau Breite 190 - 300 mm	TR-Klammern M12	8 Stück

**MP-FLEX-100****A 64**

Konsole	MP-FLEX-100-K22	T 80	2 Stück
Träger	MP-FLEX-100-T15	T 60	1 Stück
Verschraubung	MP-FLEX-100-X03-0009	M12	4 Stück
Gebäudeanschluss	Beton	Dübel M12	8 Stück

**MP-FLEX-100****A 65**

Konsole	MP-FLEX-100-K25	T 80	2 Stück
Träger	MP-FLEX-100-T15	T 60	1 Stück
Verschraubung	MP-FLEX-100-X03-0009	M12	4 Stück
Gebäudeanschluss	Stahlbau Breite 80 - 190 mm	TR-Klammern M12	8 Stück

**MP-FLEX-100****A 66**

Konsole	MP-FLEX-100-K26	T 80	2 Stück
Träger	MP-FLEX-100-T15	T 60	1 Stück
Verschraubung	MP-FLEX-100-X03-0009	M12	4 Stück
Gebäudeanschluss	Stahlbau Breite 190 - 300 mm	TR-Klammern M12	8 Stück

**MP-FLEX-100****Anwendungs-  
beispiele****MP-FLEX-100****A 67**

Konsole	MP-FLEX-100-K22	T 80	1 Stück
Konsole	MP-FLEX-100-K27	T 60	1 Stück
Verschraubung	MP-FLEX-100-X03-0009	TR-Klammern M12	2 Stück
Gebäudeanschluss	Beton	Dübel M12	4 Stück

**MP-FLEX-100****A 68**

Konsole	MP-FLEX-100-K23	T 80	1 Stück
Konsole	MP-FLEX-100-K27	T 60	1 Stück
Verschraubung	MP-FLEX-100-X03-0009	TR-Klammern M12	2 Stück
Gebäudeanschluss	Stahlbau Breite 80 - 190 mm	TR-Klammern M12	4 Stück

**MP-FLEX-100****A 69**

Konsole	MP-FLEX-100-K24	T 80	1 Stück
Konsole	MP-FLEX-100-K27	T 60	1 Stück
Verschraubung	MP-FLEX-100-X03-0009	TR-Klammern M12	2 Stück
Gebäudeanschluss	Stahlbau Breite 190 - 300 mm	TR-Klammern M12	4 Stück

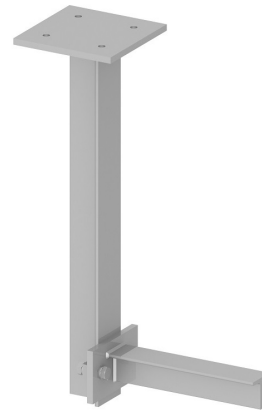
**MP-FLEX-100****A 70**

Konsole	MP-FLEX-100-K22	T 80	1 Stück
Konsole	MP-FLEX-100-K27	T 60	1 Stück
Verschraubung	MP-FLEX-100-X03-0009	TR-Klammern M12	2 Stück
Gebäudeanschluss	Beton	Dübel M12	4 Stück

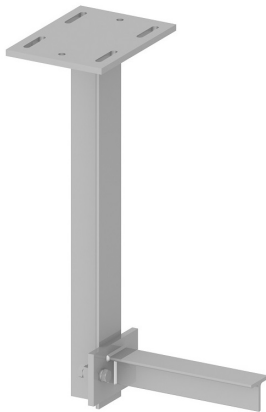
**MP-FLEX-100****A 71**

Konsole	MP-FLEX-100-K23	T 80	1 Stück
Konsole	MP-FLEX-100-K27	T 60	1 Stück
Verschraubung	MP-FLEX-100-X03-0009	TR-Klammern M12	2 Stück
Gebäudeanschluss	Stahlbau Breite 80 - 190 mm	TR-Klammern M12	4 Stück

**MP-FLEX-100****A 72**

Konsole	MP-FLEX-100-K24	T 80	1 Stück
Konsole	MP-FLEX-100-K27	T 60	1 Stück
Verschraubung	MP-FLEX-100-X03-0009	TR-Klammern M12	2 Stück
Gebäudeanschluss	Stahlbau Breite 190 - 300 mm	TR-Klammern M12	4 Stück

**MP-FLEX-100****Anwendungs-  
beispiele****MP-FLEX-100****A 73**

Konsole	MP-FLEX-100-K27	T 60	2 Stück
Träger	MP-FLEX-100-T16	T 60	1 Stück
Verschraubung	MP-FLEX-100-X03-0007	TR-Klammern M12	4 Stück
Gebäudeanschluss	Beton	Dübel M12	4 Stück

**MP-FLEX-100****A 74**

Konsole	MP-FLEX-100-K28	T 60	2 Stück
Träger	MP-FLEX-100-T16	T 60	1 Stück
Verschraubung	MP-FLEX-100-X03-0007	TR-Klammern M12	4 Stück
Gebäudeanschluss	Stahlbau Breite 80 - 190 mm	TR-Klammern M12	4 Stück

**MP-FLEX-100****A 75**

Konsole	MP-FLEX-100-K29	T 60	2 Stück
Träger	MP-FLEX-100-T16	T 60	1 Stück
Verschraubung	MP-FLEX-100-X03-0007	TR-Klammern M12	4 Stück
Gebäudeanschluss	Stahlbau Breite 190 - 300 mm	TR-Klammern M12	4 Stück

**MP-FLEX-100****A 76**

Konsole	MP-FLEX-100-K27	T 60	2 Stück
Träger	MP-FLEX-100-T16	T 60	1 Stück
Verschraubung	MP-FLEX-100-X03-0007	TR-Klammern M12	4 Stück
Gebäudeanschluss	Beton	Dübel M12	4 Stück

**MP-FLEX-100****A 77**

Konsole	MP-FLEX-100-K28	T 60	2 Stück
Träger	MP-FLEX-100-T16	T 60	1 Stück
Verschraubung	MP-FLEX-100-X03-0007	TR-Klammern M12	4 Stück
Gebäudeanschluss	Stahlbau Breite 80 - 190 mm	TR-Klammern M12	4 Stück

**MP-FLEX-100****A 78**

Konsole	MP-FLEX-100-K29	T 60	2 Stück
Träger	MP-FLEX-100-T16	T 60	1 Stück
Verschraubung	MP-FLEX-100-X03-0007	TR-Klammern M12	4 Stück
Gebäudeanschluss	Stahlbau Breite 190 - 300 mm	TR-Klammern M12	4 Stück

**MP-FLEX-100****Anwendungs-  
beispiele****MP-FLEX-100****A 79**

Konsole	MP-FLEX-100-K27	T 60	1 Stück
Konsole	MP-FLEX-100-K32	T 60	1 Stück
Verschraubung	MP-FLEX-100-X03-0007	TR-Klammern M12	2 Stück
Gebäudeanschluss	Beton	Dübel M12	2 Stück

**MP-FLEX-100****A 80**

Konsole	MP-FLEX-100-K28	T 60	1 Stück
Konsole	MP-FLEX-100-K32	T 60	1 Stück
Verschraubung	MP-FLEX-100-X03-0007	TR-Klammern M12	2 Stück
Gebäudeanschluss	Stahlbau Breite 80 - 190 mm	TR-Klammern M12	2 Stück

**MP-FLEX-100****A 81**

Konsole	MP-FLEX-100-K29	T 60	1 Stück
Konsole	MP-FLEX-100-K32	T 60	1 Stück
Verschraubung	MP-FLEX-100-X03-0007	TR-Klammern M12	2 Stück
Gebäudeanschluss	Stahlbau Breite 190 - 300 mm	TR-Klammern M12	2 Stück

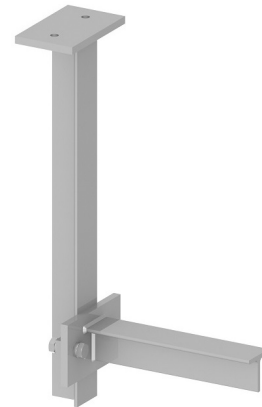
**MP-FLEX-100****A 82**

Konsole	MP-FLEX-100-K27	T 60	1 Stück
Konsole	MP-FLEX-100-K32	T 60	1 Stück
Verschraubung	MP-FLEX-100-X03-0007	TR-Klammern M12	2 Stück
Gebäudeanschluss	Beton	Dübel M12	2 Stück

**MP-FLEX-100****A 83**

Konsole	MP-FLEX-100-K28	T 60	1 Stück
Konsole	MP-FLEX-100-K32	T 60	1 Stück
Verschraubung	MP-FLEX-100-X03-0007	TR-Klammern M12	2 Stück
Gebäudeanschluss	Stahlbau Breite 80 - 190 mm	TR-Klammern M12	2 Stück

**MP-FLEX-100****A 84**

Konsole	MP-FLEX-100-K29	T 60	1 Stück
Konsole	MP-FLEX-100-K32	T 60	1 Stück
Verschraubung	MP-FLEX-100-X03-0007	TR-Klammern M12	2 Stück
Gebäudeanschluss	Stahlbau Breite 190 - 300 mm	TR-Klammern M12	2 Stück

**MP-FLEX-100****Anwendungs-  
beispiele****MP-FLEX-100****A 85**

Konsole	MP-FLEX-100-K17	HEB 100	1 Stück
Abschlusskappe	MP-FLEX-100-A01	PA6	1 Stück
Gebäudeanschluss	Beton	Dübel M12	4 Stück

**MP-FLEX-100****A 86**

Konsole	MP-FLEX-100-K18	HEB 100	1 Stück
Abschlusskappe	MP-FLEX-100-A01	PA6	1 Stück
Gebäudeanschluss	Stahlbau Breite 70 - 180 mm	TR-Klammern M16	4 Stück

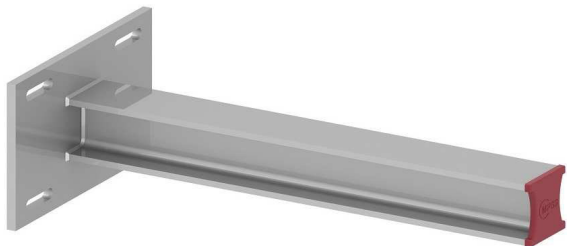
**MP-FLEX-100****A 87**

Konsole	MP-FLEX-100-K19	HEB 100	1 Stück
Abschlusskappe	MP-FLEX-100-A01	PA6	1 Stück
Gebäudeanschluss	Stahlbau Breite 180 - 300 mm	TR-Klammern M16	4 Stück

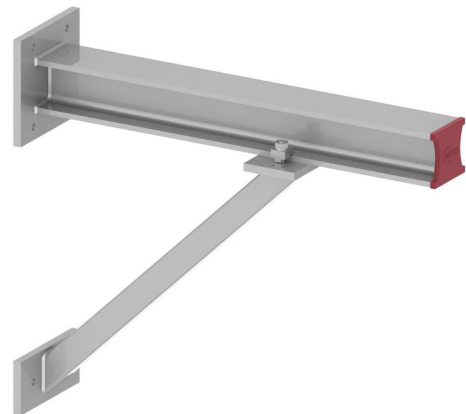
**MP-FLEX-100****A 88**

Konsole	MP-FLEX-100-K17	HEB 100	1 Stück
Strebe	MP-FLEX-100-S01	QRO 50x5	1 Stück
Verschraubung	MP-FLEX-100-X03-0010	TR-Klammern M12	2 Stück
Abschlusskappe	MP-FLEX-100-A01	PA6	1 Stück
Gebäudeanschluss	Beton	Dübel M12	6 Stück

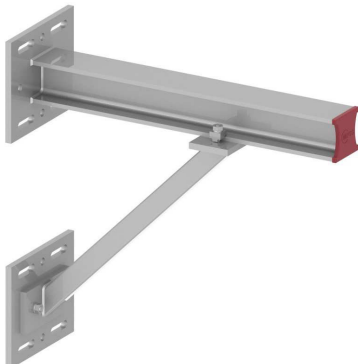
**MP-FLEX-100****A 89**

Konsole	MP-FLEX-100-K18	HEB 100	1 Stück
Strebe	MP-FLEX-100-S01	QRO 50x5	1 Stück
Platte	MP-FLEX-100-P33	t = 15 mm	1 Stück
Verschraubung	MP-FLEX-100-X02-0030	Senkkopf M12	2 Stück
Verschraubung	MP-FLEX-100-X03-0010	TR-Klammern M12	2 Stück
Abschlusskappe	MP-FLEX-100-A01	PA6	1 Stück
Gebäudeanschluss	Stahlbau Breite 70 - 180 mm	TR-Klammern M16	8 Stück

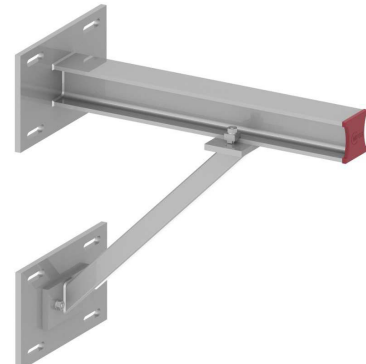
**MP-FLEX-100****A 90**

Konsole	MP-FLEX-100-K19	HEB 100	1 Stück
Strebe	MP-FLEX-100-S01	QRO 50x5	1 Stück
Platte	MP-FLEX-100-P34	t = 15 mm	1 Stück
Verschraubung	MP-FLEX-100-X02-0030	Senkkopf M12	2 Stück
Verschraubung	MP-FLEX-100-X03-0010	TR-Klammern M12	2 Stück
Abschlusskappe	MP-FLEX-100-A01	PA6	1 Stück
Gebäudeanschluss	Stahlbau Breite 180 - 300 mm	TR-Klammern M16	8 Stück

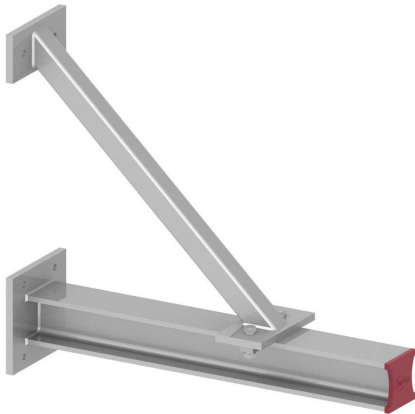

**MP-FLEX-100****Anwendungsbeispiele****MP-FLEX-100****A 91**

Konsole	MP-FLEX-100-K17	HEB 100	1 Stück
Strebe	MP-FLEX-100-S01	QRO 50x5	1 Stück
Verschraubung	MP-FLEX-100-X03-0010	TR-Klammern M12	2 Stück
Abschlusskappe	MP-FLEX-100-A01	PA6	1 Stück
Gebäudeanschluss	Beton	Dübel M12	6 Stück

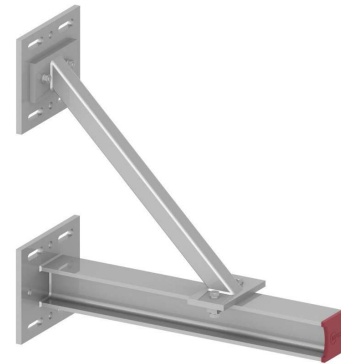
**MP-FLEX-100****A 92**

Konsole	MP-FLEX-100-K18	HEB 100	1 Stück
Strebe	MP-FLEX-100-S01	QRO 50x5	1 Stück
Platte	MP-FLEX-100-P33	t = 15 mm	1 Stück
Verschraubung	MP-FLEX-100-X02-0030	Senkkopf M12	2 Stück
Verschraubung	MP-FLEX-100-X03-0010	TR-Klammern M12	2 Stück
Abschlusskappe	MP-FLEX-100-A01	PA6	1 Stück
Gebäudeanschluss	Stahlbau Breite 70 - 180 mm	TR-Klammern M16	8 Stück

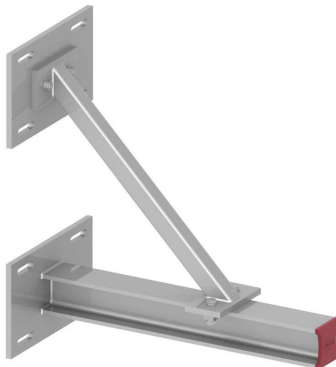
**MP-FLEX-100****A 93**

Konsole	MP-FLEX-100-K19	HEB 100	1 Stück
Strebe	MP-FLEX-100-S01	QRO 50x5	1 Stück
Platte	MP-FLEX-100-P34	t = 15 mm	1 Stück
Verschraubung	MP-FLEX-100-X02-0030	Senkkopf M12	2 Stück
Verschraubung	MP-FLEX-100-X03-0010	TR-Klammern M12	2 Stück
Abschlusskappe	MP-FLEX-100-A01	PA6	1 Stück
Gebäudeanschluss	Stahlbau Breite 180 - 300 mm	TR-Klammern M16	8 Stück

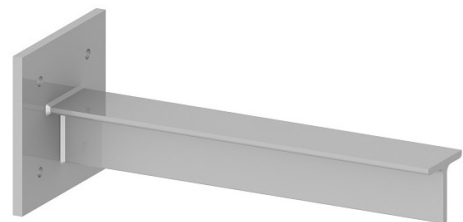
**MP-FLEX-100****A 94**

Konsole	MP-FLEX-100-K22	T 80	1 Stück
Gebäudeanschluss	Beton	Dübel M12	4 Stück

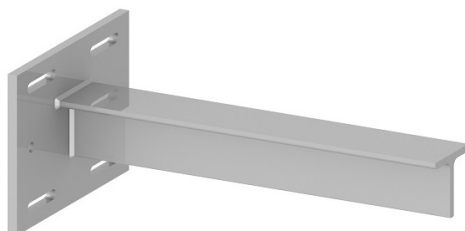
**MP-FLEX-100****A 95**

Konsole	MP-FLEX-100-K23	T 80	1 Stück
Gebäudeanschluss	Stahlbau Breite 80 - 190 mm	TR-Klammern M12	4 Stück

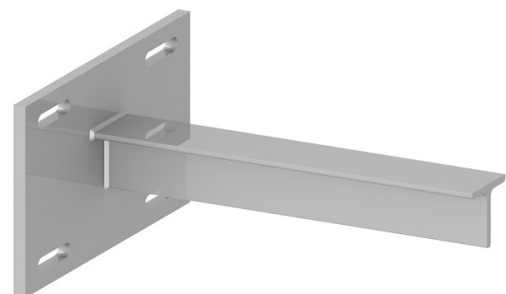
**MP-FLEX-100****A 96**

Konsole	MP-FLEX-100-K24	T 80	1 Stück
Gebäudeanschluss	Stahlbau Breite 190 - 300 mm	TR-Klammern M12	4 Stück

**MP-FLEX-100****Anwendungsbeispiele****MP-FLEX-100****A 97**

Konsole	MP-FLEX-100-K27	T 60	1 Stück
Gebäudeanschluss	Beton	Dübel M12	2 Stück

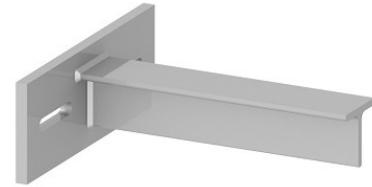
**MP-FLEX-100****A 98**

Konsole	MP-FLEX-100-K28	T 60	1 Stück
Gebäudeanschluss	Stahlbau Breite 80 - 190 mm	TR-Klammern M12	2 Stück

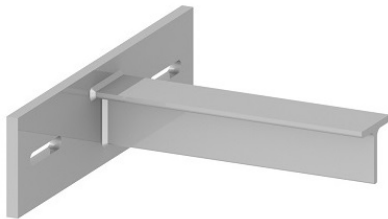
**MP-FLEX-100****A 99**

Konsole	MP-FLEX-100-K29	T 60	1 Stück
Gebäudeanschluss	Stahlbau Breite 190 - 300 mm	TR-Klammern M12	2 Stück

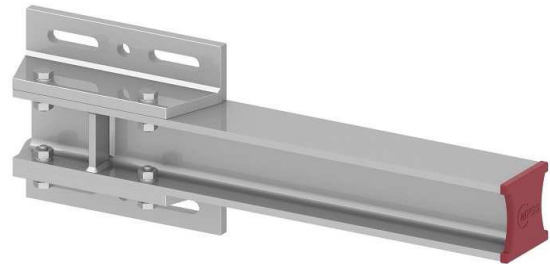
**MP-FLEX-100****A 100**

Träger	MP-FLEX-100-T05	HEB 100	1 Stück
Verbinder	MP-FLEX-100-V07	t = 15 mm	2 Stück
Verschraubung	MP-FLEX-100-X01-0025	M12	4 Stück
Abschlusskappe	MP-FLEX-100-A01	PA6	1 Stück
Gebäudeanschluss	Stahlbau Breite 70 - 180 mm	TR-Klammern M16	4 Stück

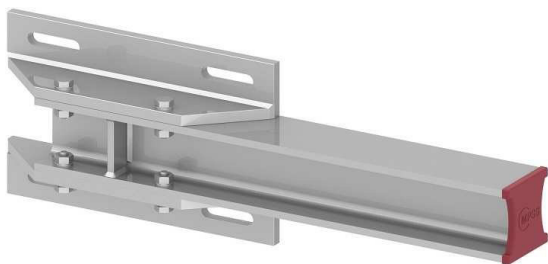
**MP-FLEX-100****A 101**

Träger	MP-FLEX-100-T05	HEB 100	1 Stück
Verbinder	MP-FLEX-100-V08	t = 15 mm	2 Stück
Verschraubung	MP-FLEX-100-X01-0025	M12	4 Stück
Abschlusskappe	MP-FLEX-100-A01	PA6	1 Stück
Gebäudeanschluss	Stahlbau Breite 180 - 300 mm	TR-Klammern M16	4 Stück

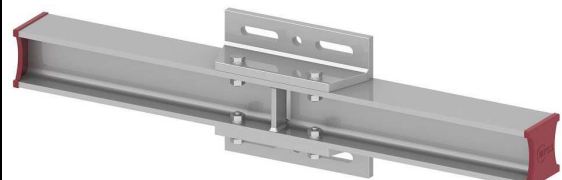
**MP-FLEX-100****A 102**

Träger	MP-FLEX-100-T06	HEB 100	1 Stück
Verbinder	MP-FLEX-100-V07	t = 15 mm	2 Stück
Verschraubung	MP-FLEX-100-X01-0025	M12	4 Stück
Abschlusskappe	MP-FLEX-100-A01	PA6	2 Stück
Gebäudeanschluss	Stahlbau Breite 70 - 180 mm	TR-Klammern M16	4 Stück

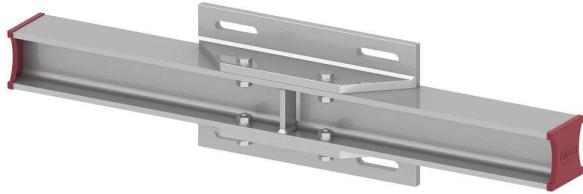
**MP-FLEX-100****Anwendungs-  
beispiele****MP-FLEX-100****A 103**

Träger	MP-FLEX-100-T06	HEB 100	1 Stück
Verbinder	MP-FLEX-100-V08	t = 15 mm	2 Stück
Verschraubung	MP-FLEX-100-X01-0025	M12	4 Stück
Abschlusskappe	MP-FLEX-100-A01	PA6	2 Stück
Gebäudeanschluss	Stahlbau Breite 180 - 300 mm	TR-Klammern M16	4 Stück

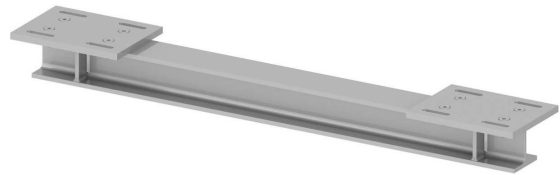
**MP-FLEX-100****A 104**

Träger	MP-FLEX-100-T01	HEB 100	1 Stück
Platte	MP-FLEX-100-P08	t = 15 mm	2 Stück
Verschraubung	MP-FLEX-100-X02-0025	Senkkopf M12	8 Stück
Gebäudeanschluss	Stahlbau Breite 70 - 180 mm	TR-Klammern M16	8 Stück

**MP-FLEX-100****A 105**

Träger	MP-FLEX-100-T01	HEB 100	1 Stück
Platte	MP-FLEX-100-P09	t = 15 mm	2 Stück
Verschraubung	MP-FLEX-100-X02-0025	Senkkopf M12	8 Stück
Gebäudeanschluss	Stahlbau Breite 180 - 300 mm	TR-Klammern M16	8 Stück

**MP-FLEX-100****A 106**

Träger	MP-FLEX-100-T02	HEB 100	1 Stück
Platte	MP-FLEX-100-P08	t = 15 mm	1 Stück
Verschraubung	MP-FLEX-100-X02-0025	Senkkopf M12	4 Stück
Abschlusskappe	MP-FLEX-100-A01	PA6	1 Stück
Gebäudeanschluss	Stahlbau Breite 70 - 180 mm	TR-Klammern M16	4 Stück

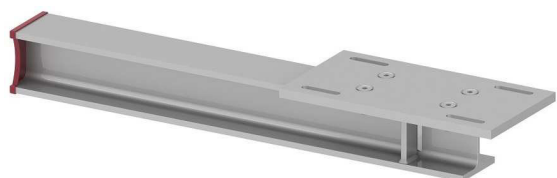
**MP-FLEX-100****A 107**

Träger	MP-FLEX-100-T02	HEB 100	1 Stück
Platte	MP-FLEX-100-P09	t = 15 mm	1 Stück
Verschraubung	MP-FLEX-100-X02-0025	Senkkopf M12	4 Stück
Abschlusskappe	MP-FLEX-100-A01	PA6	1 Stück
Gebäudeanschluss	Stahlbau Breite 180 - 300 mm	TR-Klammern M16	4 Stück

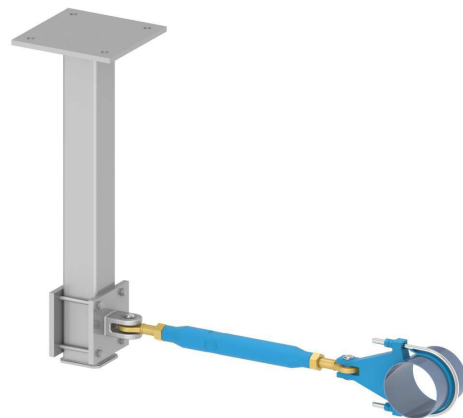
**MP-FLEX-100****A 108**

Konsole	MP-FLEX-100-K01	QRO 100x8	1 Stück
Platte	MP-FLEX-100-P03		2 Stück
Verschraubung	MP-FLEX-100-X01-0130	M12	4 Stück
Gebäudeanschluss	Beton	Dübel M16	4 Stück

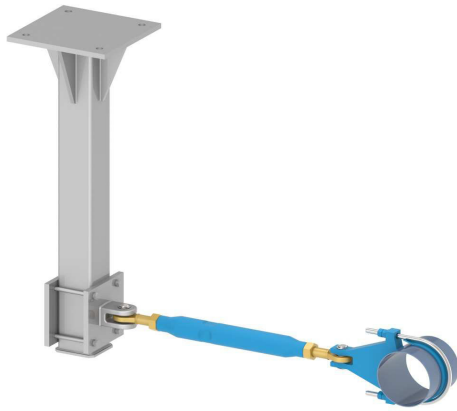
**MP-FLEX-100****Anwendungs-  
beispiele****MP-FLEX-100****A 109**

Konsole	MP-FLEX-100-K02	QRO 100x8	1 Stück
Platte	MP-FLEX-100-P03		2 Stück
Verschraubung	MP-FLEX-100-X01-0130	M12	4 Stück
Gebäudeanschluss	Beton	Dübel M20	4 Stück

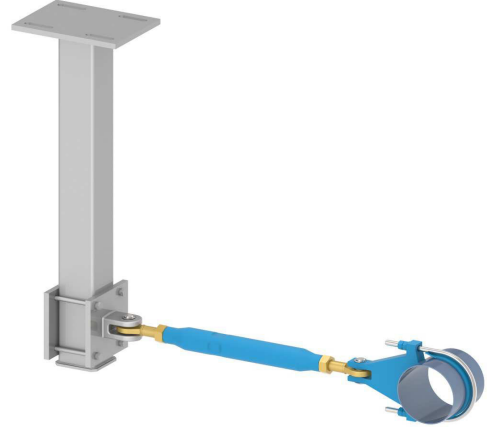
**MP-FLEX-100****A 110**

Konsole	MP-FLEX-100-K09/K10	QRO 100x8	1 Stück
Platte	MP-FLEX-100-P03		2 Stück
Verschraubung	MP-FLEX-100-X01-0130	M12	4 Stück
Gebäudeanschluss	Stahlbau Breite 70 - 300 mm	TR-Klammern M16	4 Stück

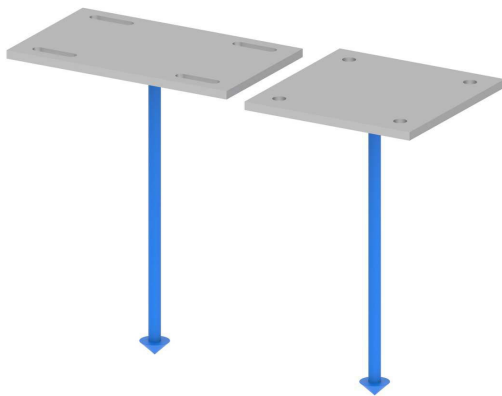
**MP-FLEX-100****A 111**

Platte	MP-FLEX-100-P01	Dübel M16	4 Stück
Platte	MP-FLEX-100-P02	Dübel M20	4 Stück
Platte	MP-FLEX-100-P03	Dübel M12	4 Stück
Platte	MP-FLEX-100-P06/P07	TR-Klammern M16	4 Stück

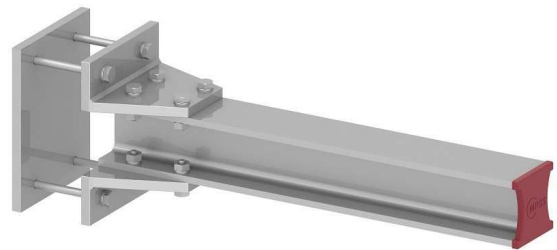
**MP-FLEX-100****A 112**

Träger	MP-FLEX-100-T17	HEB 100	1 Stück
Verbinder	MP-FLEX-100-V04	t = 15 mm	2 Stück
Platte	MP-FLEX-100-P12	t = 15 mm	1 Stück
Verschraubung	MP-FLEX-100-X01-0025	M12	8 Stück
Abschlusskappe	MP-FLEX-100-A01	PA6	1 Stück
Profil-100-Anschluss	MP-FLEX-100-X01-0130	M12	4 Stück

**MP-FLEX-100****A 113**

Träger	MP-FLEX-100-T17	HEB 100	1 Stück
Verbinder	MP-FLEX-100-V05	t = 15 mm	2 Stück
Verschraubung	MP-FLEX-100-X01-0025	M12	8 Stück
Abschlusskappe	MP-FLEX-100-A01	PA6	1 Stück
Gebäudeanschluss	Stahlbau Breite 70 - 180 mm	TR-Klammern M16	4 Stück

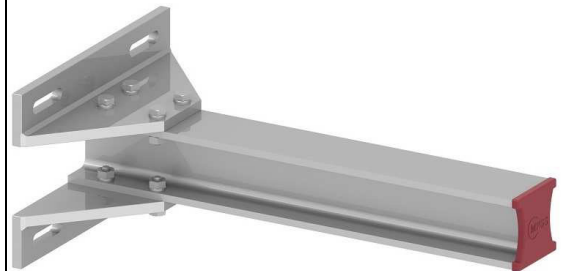
**MP-FLEX-100****A 114**

Träger	MP-FLEX-100-T17	HEB 100	1 Stück
Verbinder	MP-FLEX-100-V06	t = 15 mm	2 Stück
Verschraubung	MP-FLEX-100-X01-0025	M12	8 Stück
Abschlusskappe	MP-FLEX-100-A01	PA6	1 Stück
Gebäudeanschluss	Stahlbau Breite 180 - 300 mm	TR-Klammern M16	4 Stück

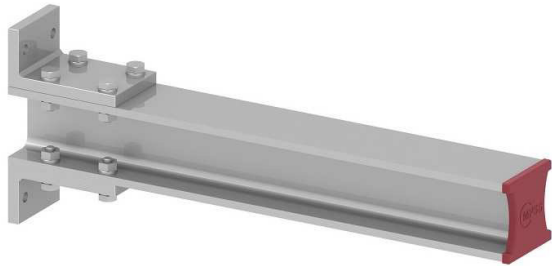
**MP-FLEX-100****Anwendungs-  
beispiele**The logo for MPSS GmbH, featuring the letters 'MPSS' in a bold, sans-serif font inside a circular graphic element, followed by 'GmbH' in a smaller, regular font.**MP-FLEX-100****A 115**

Träger	MP-FLEX-100-T17	HEB 100	1 Stück
Verbinder	MP-FLEX-100-V10	t = 15 mm	2 Stück
Verschraubung	MP-FLEX-100-X01-0025	M12	8 Stück
Abschlusskappe	MP-FLEX-100-A01	PA6	1 Stück
Trägeranschluss	MP-FLEX-100-X01-0025	M12	4 Stück

**MP-FLEX-100**

**Anwendungs-  
beispiele**



**MP-FLEX-100**

**Anwendungs-  
beispiele**





[www.mpss-gmbh.de](http://www.mpss-gmbh.de)

Stand 02/2016 © MPSS GmbH

